

PHILL G 1.5

Описание внешних элементов

Задний вентиляционный выход

Вход воздушной вентиляции

Соединение с клапаном сброса давления

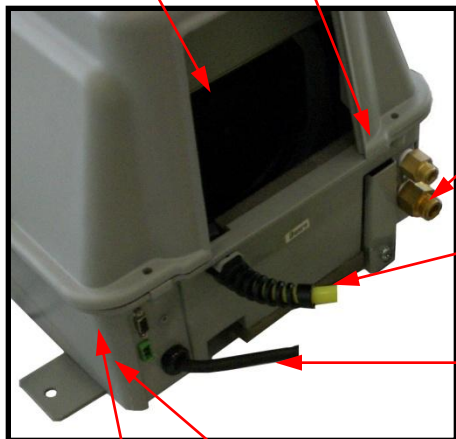

Впуск газа

Шланг

Шнур питания

Глушители вибрации

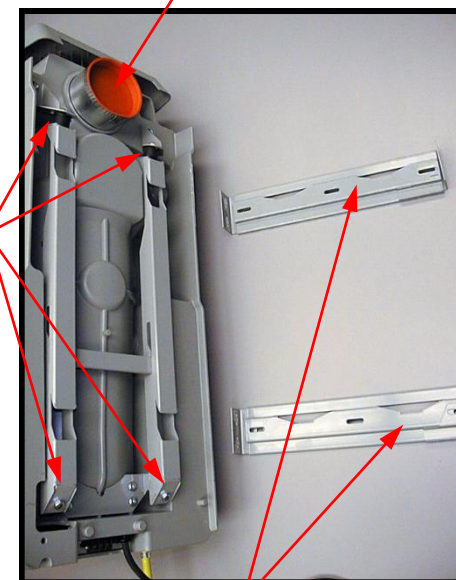

Мягкие крепления кронштейнов

Верхние кронштейны

Нижний кронштейн

RS232
Коммуникационный порт

Внешний коннектор датчика газа



Кронштейны крепления
Жесткое крепление

PHILL G 1.5

Описание внутренних элементов

Блокировочные болты для транспортировки

Электронная схема

Мембранный адаптер

Электронный модуль

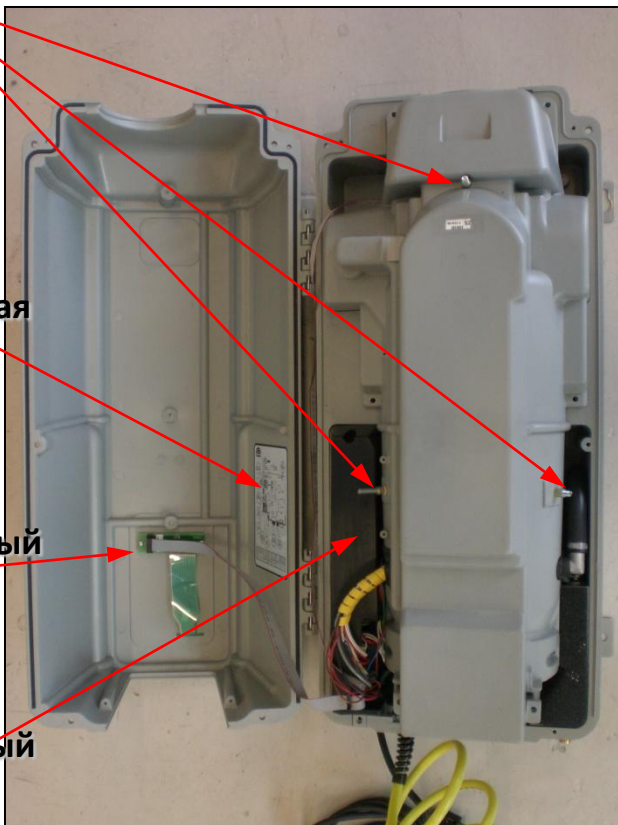

Датчик потока воздуха и газа

Верхний выход воздуха

Задний выход воздуха

Байпасный клапан

Компрессорный модуль

Двигатель

Осушитель

Модуль управления (сброс)

Вентилятор

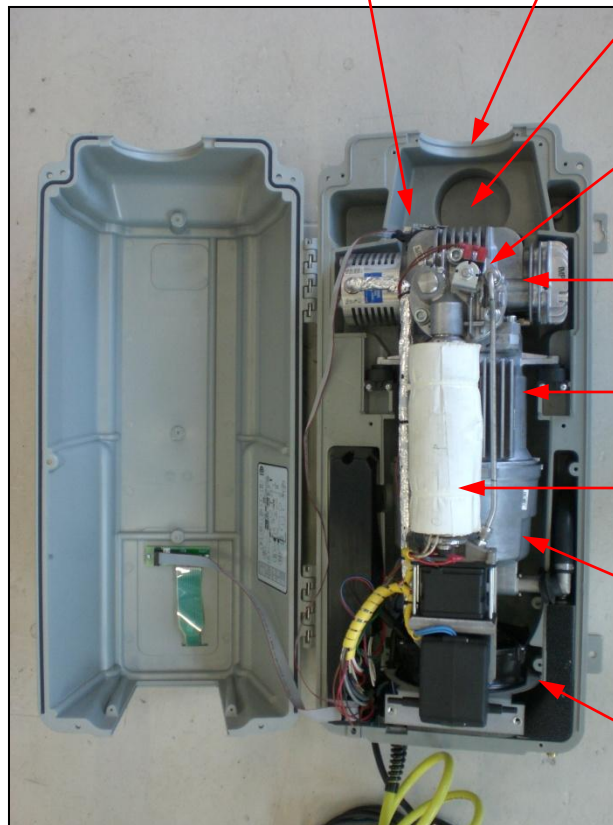

ОБСЛУЖИВАЕМЫЕ ДЕТАЛИ PHILL

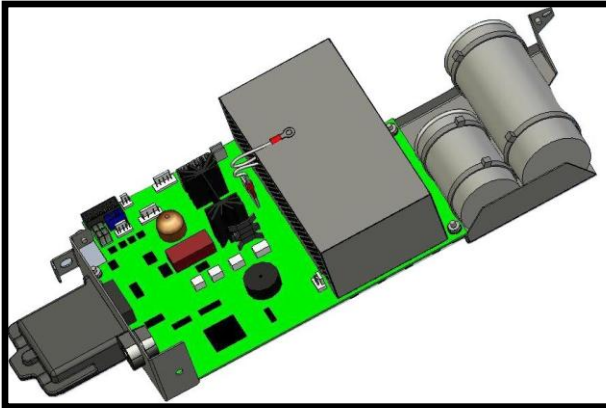

Электронный модуль

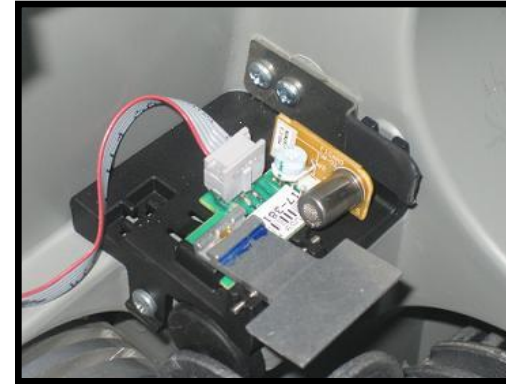

**Переключатель потока
воздуха**

Внутренний датчик газа



Шланг

Осушитель

Вентилятор

Шланг и насадка Phill

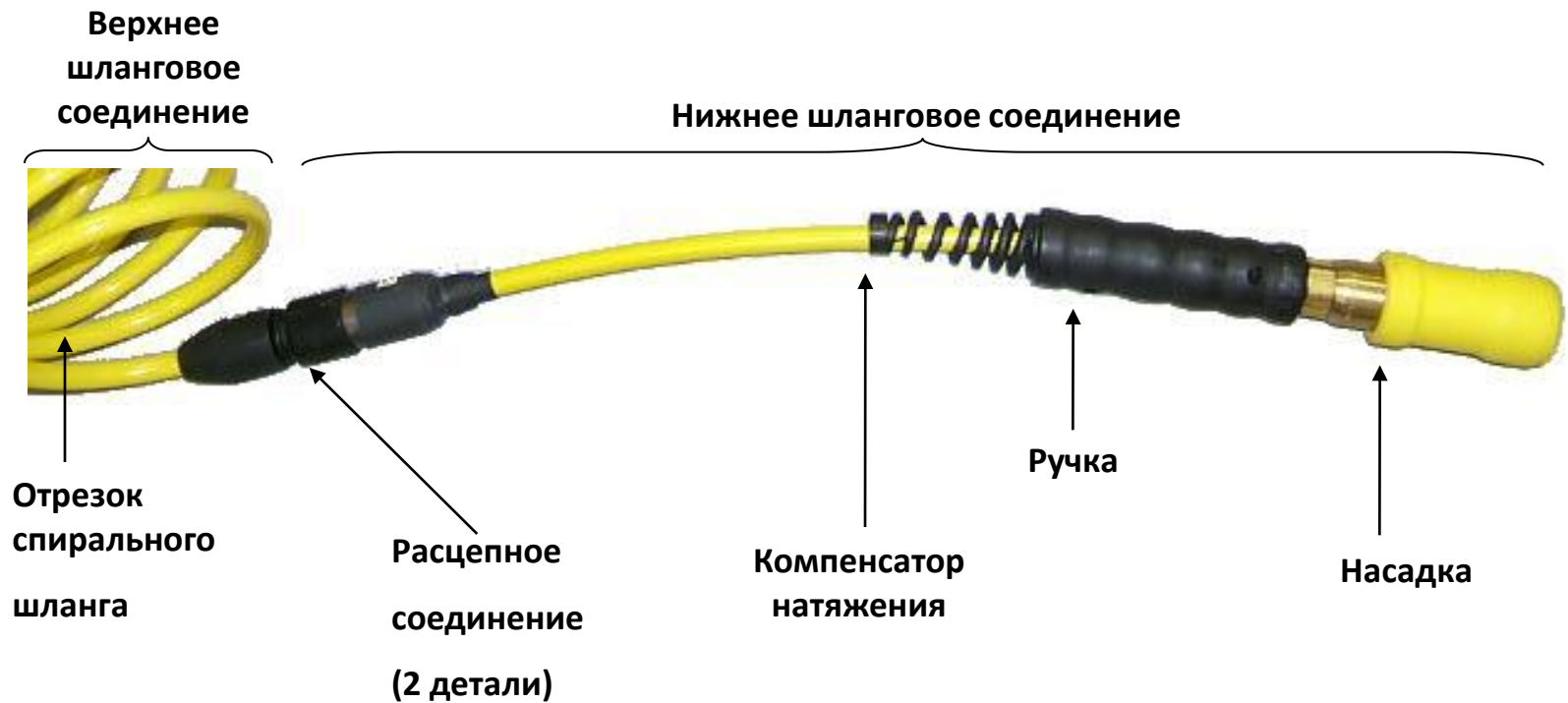

Варианты шланга

- Шланговое соединение (прямое)
 - В комплекте с 6-метровым спиральным шлангом и оболочкой, утвержденная насадка NGV-1, литая ручка, один расцепной штуцер и держатель насадки.
 - Для использования в тех случаях, в которых прямая насадка снижает до минимума нагрузку на заправочное соединение, если машина трогается.



Варианты шланга

- Шланговое соединение (двойное расцепное), насадка 90°
 - В комплекте с 6-метровым спиральным шлангом и оболочкой, утвержденная насадка NGV-1, коленчатый адаптер 90°, литая ручка, двойные расцепные штуцеры и держатель насадки.
 - Для использования в тех случаях, когда первичная расцепка может не сработать из-за сдавливания заправочного шланга на транспортном средстве.



Размеры крепления

**Используемая
крепежная
арматура и
поверхность
должны
выдерживать
нагрузку в 90 кг!**

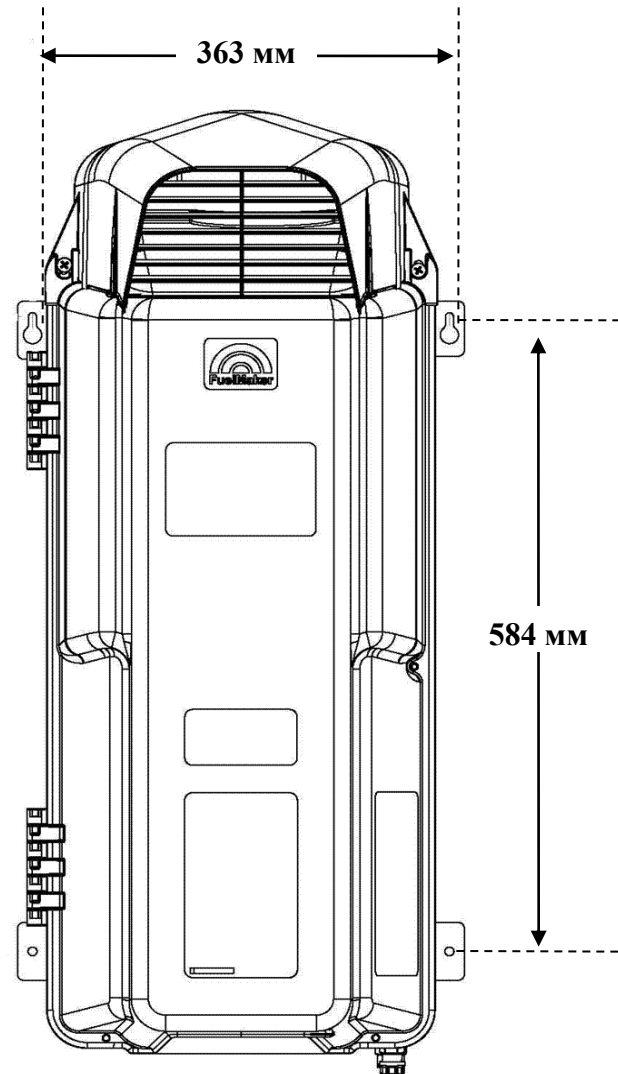



Гибкий
трубопровод

Трубопровод
отвода
охлаждающего
воздуха

Уплотняющее
кольцо/соедини-
тельная муфта

Держатель
насадки

Аварийный
сетевой
выключатель

Линия сброса
давления

Распреди-
тельная
коробочка

Коннектор для
газа

Гибкий
коннектор

Отключение подачи
газа - 1/4 оборота

Газопровод

Грязевик

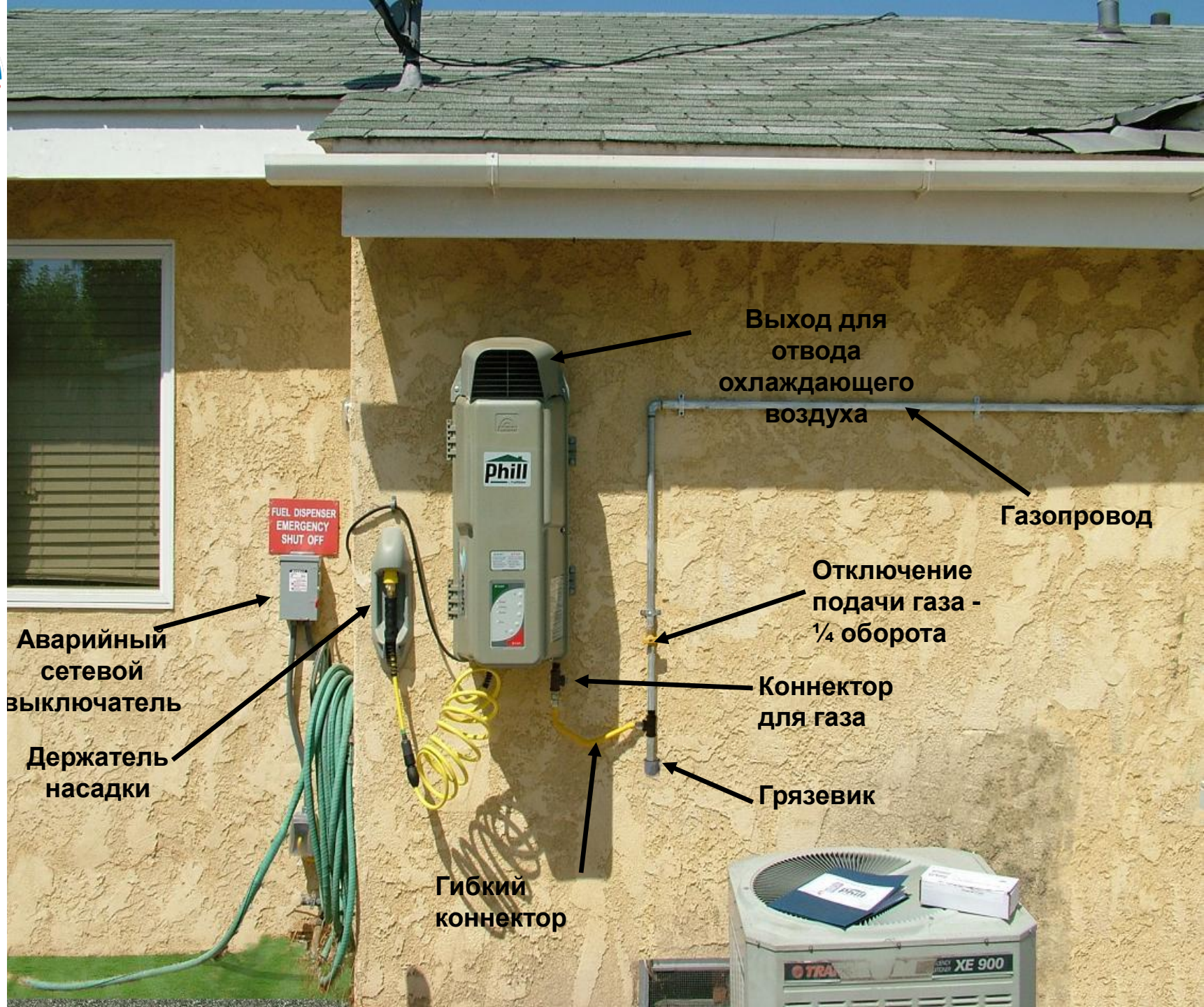

Выход для отвода охлаждающего воздуха

Газопровод

Отключение подачи газа - 1/4 оборота

Коннектор для газа

Грязевик

Гибкий коннектор

Аварийный сетевой выключатель

Держатель насадки

FUEL DISPENSER
EMERGENCY
SHUT OFF

TRA XE 900

Выпуск клапана сброса давления

- рассчитан на давление не менее 11 бар
- Вентиляционный патрубок: G - 3/8"
- Материал
 - Медь
 - Пластмасса (если одобрено)
- Использовать конфигурацию S-образной формы в конце линии
- Перенести фильтрующий штуцер со штуцера сброса давления в конец линии сброса давления для предотвращения блокировки

Выпуск охлаждающего воздуха внутри помещения

Выход
наружу

Колено 90°

Уплотняющее
кольцо
(предоста-
влено)

Внутренняя
муфта
(предоста-
влена)

Глушитель
в линии

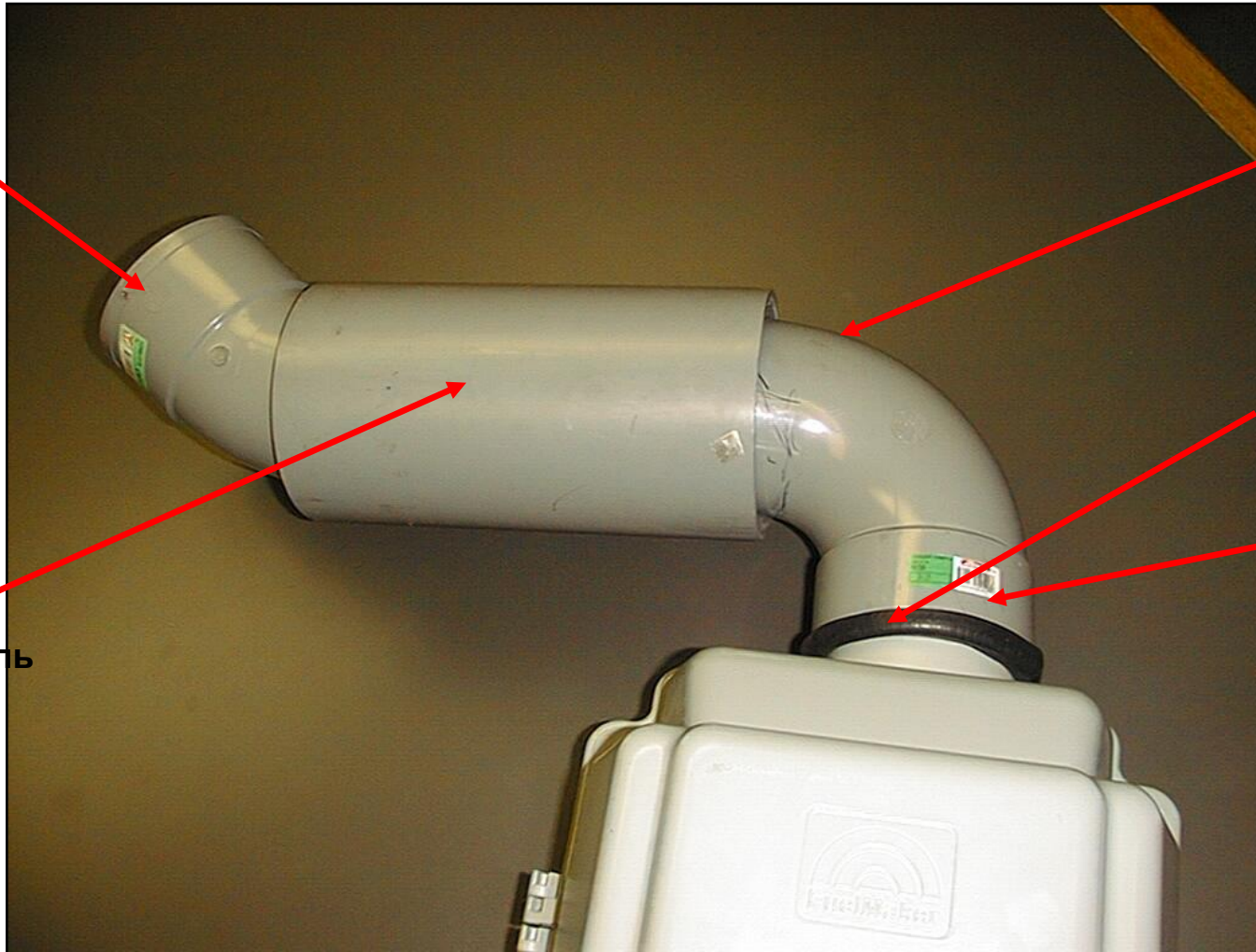

Выпуск охлаждающего воздуха внутри помещения

Бетонная стена

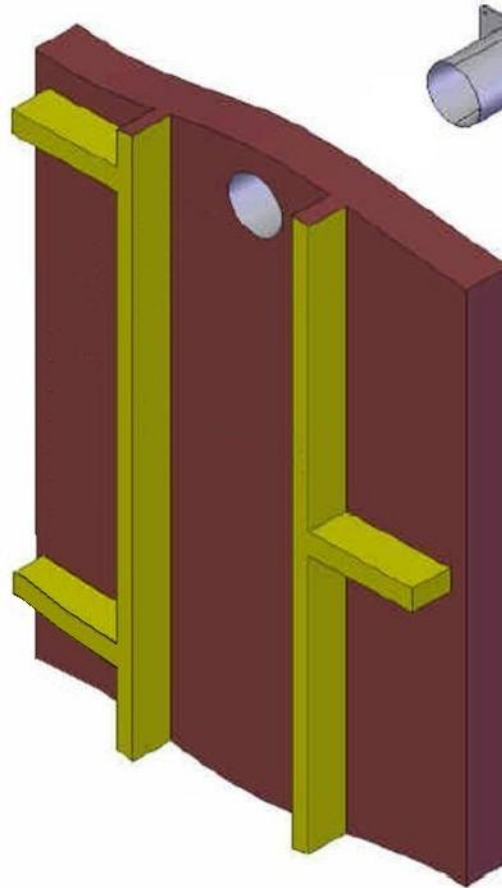

Выпускается наружу через стену

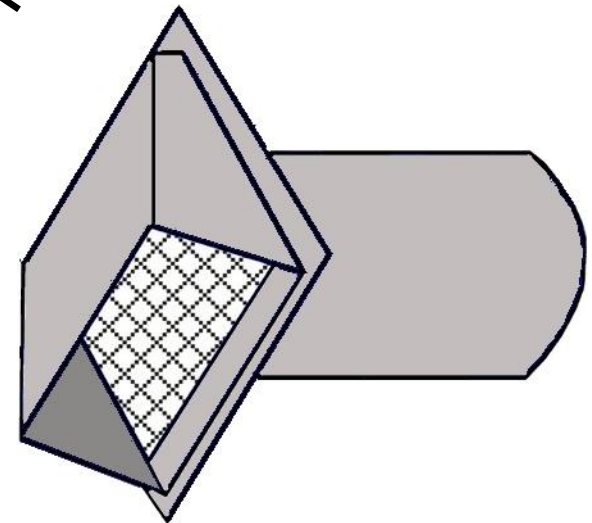
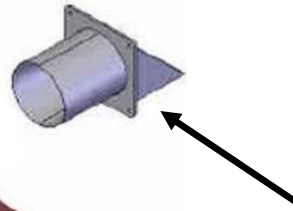



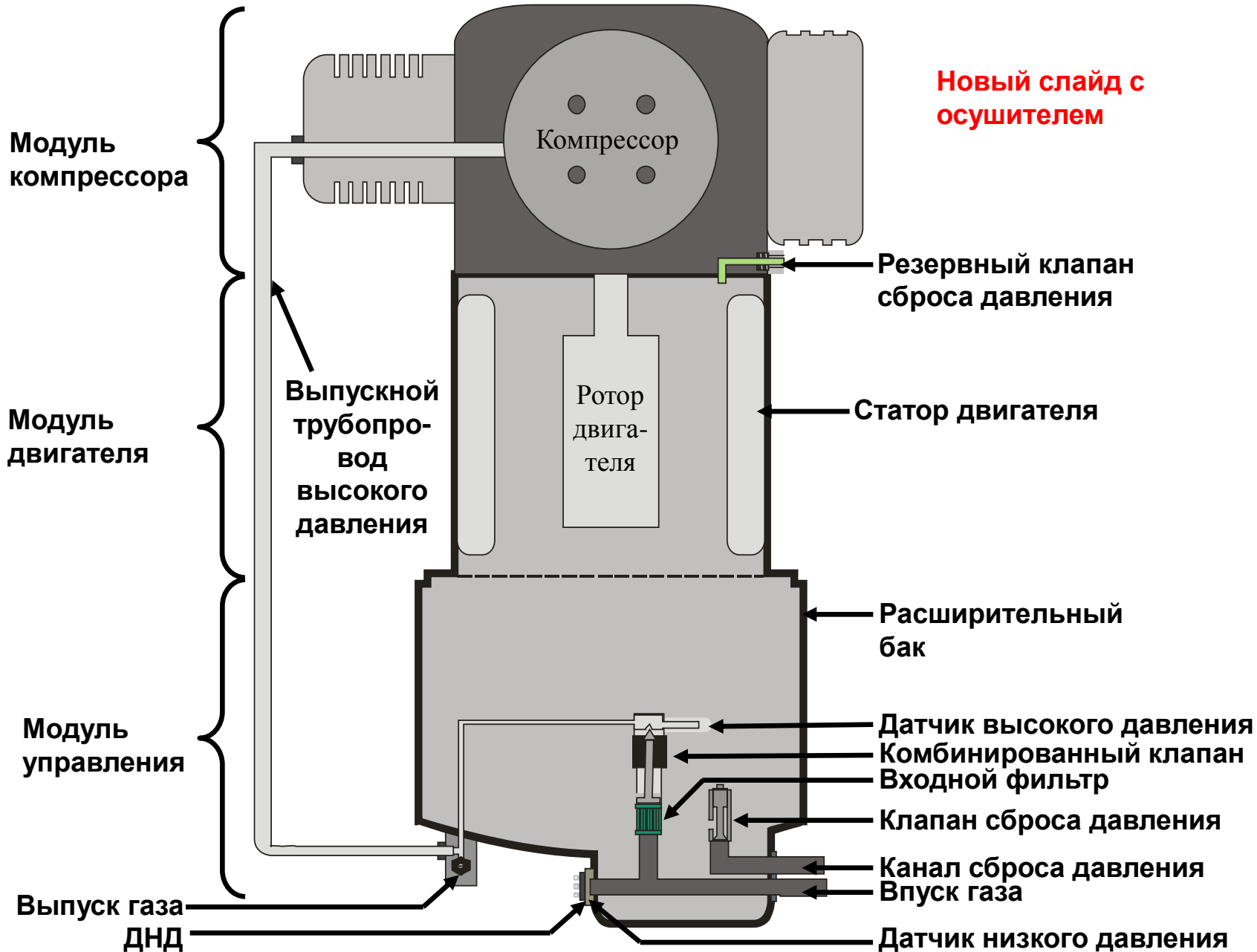

Направленная вниз конечная часть пожарной вентиляции с фильтром из мелкой сетки

Внутренние детали Phill



ЗАПРАВКА

| | |
|---|-------------------------------|
|  | Атмосферное давление: 1 бар |
|  | Давление на входе: 17-34 мбар |
|  | Давление на выходе: 207 бар |
|  | Промежуточное давление: 4 бар |

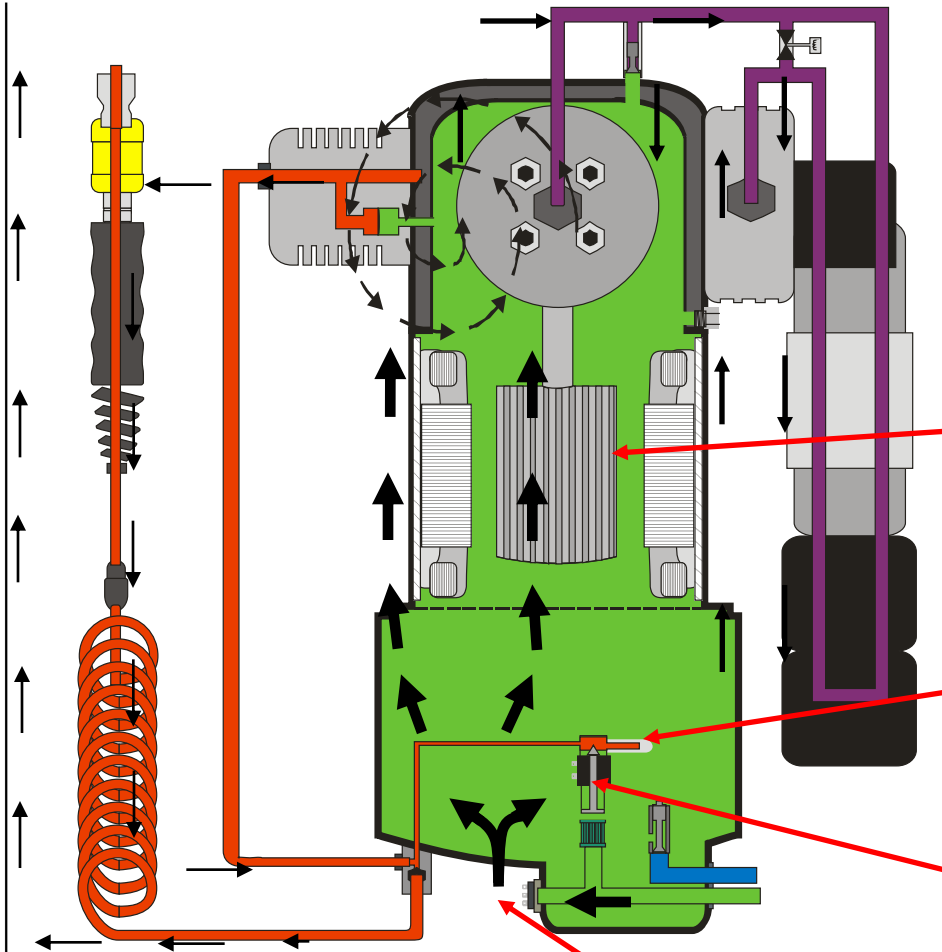





Двигатель запущен.

ДВД контролирует подъем давления.

Комбинированный клапан запущен и впускает газ в расширительный бак, в то же время герметизируя пропускное отверстие высокого давления.

ДНД контролирует давление на входе.

РЕЖИМ ОЖИДАНИЯ / СБРОС

| | |
|---|-------------------------------|
|  | Атмосферное давление: 1 бар |
|  | Давление на входе: 17-34 мбар |
|  | Давление сброса: < 3 |
|  | Давление на выходе: 207 бар |

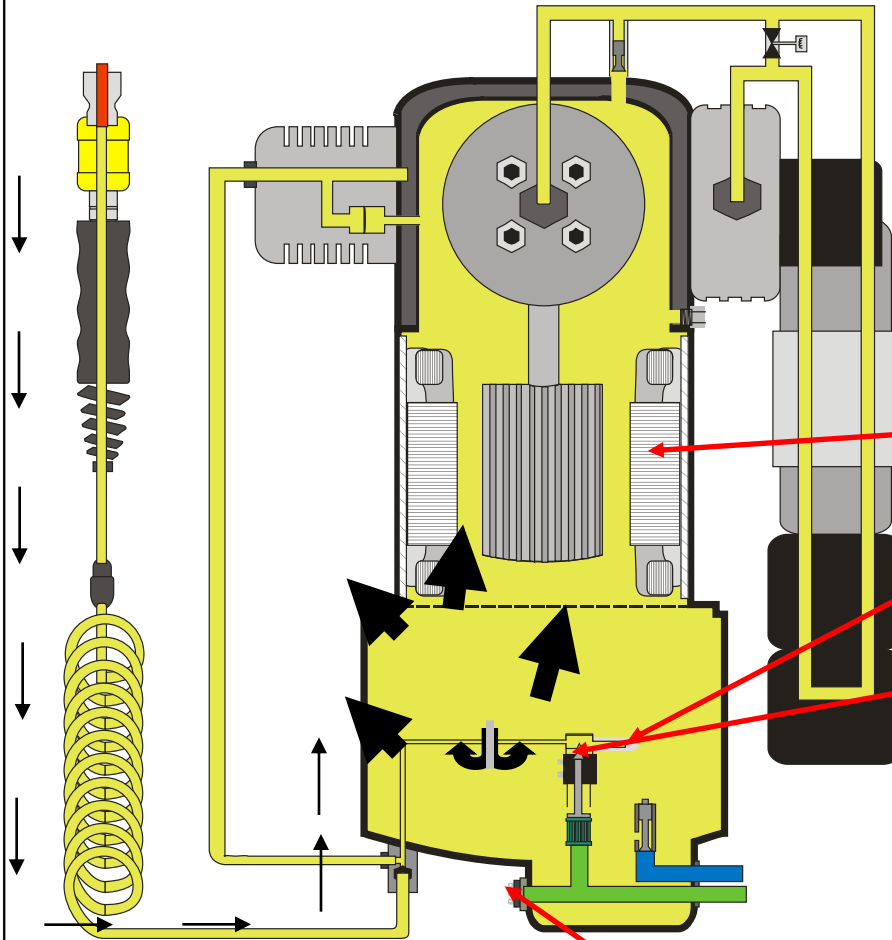

Двигатель отключен.





ДВД контролирует падение давления

Комбинированный клапан отключен, что позволяет высокому давлению газа в шланге упасть до низкого уровня давления в расширительном баке. Тарельчатый клапан низкого давления в комбинированном клапане не позволяет газу в расширительном баке попасть в линию подачи газа.

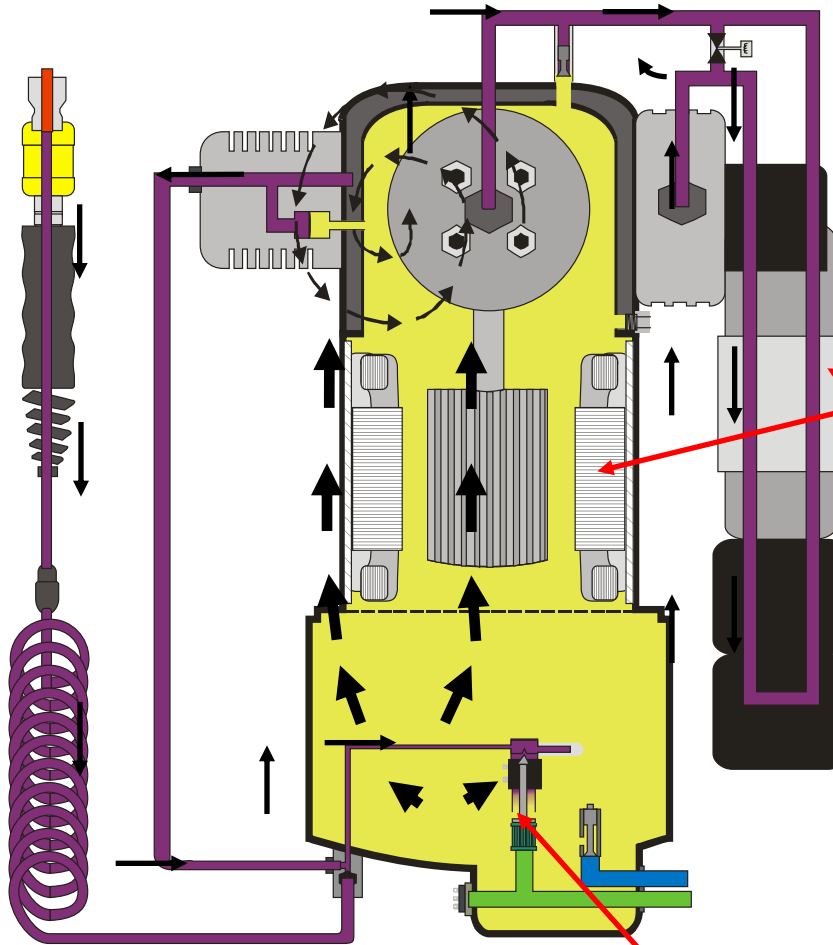
ДНД контролирует давление на входе.

РЕГЕНЕРАЦИЯ ОСУШИТЕЛЯ

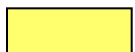

| | |
|---|--------------------------------|
|  | Атмосферное давление: 1 бар |
|  | Давление на входе: 17-34 мбар |
|  | Давление сброса: < 3 бар |
|  | Межступенчатое давление: 4 бар |

Цикл сушки длится 30 минут. В течение первой половины цикла двигатель отключается, а колонный нагреватель включается, принуждая влагопоглотитель к высвобождению влаги. Конденсатор и испаритель аккумулируют и высвобождают влагу в атмосферу.

В течение второй половины цикла двигатель включается, газ циркулирует через осушитель по электромагнитному байпасному клапану между первой и второй ступенями компрессора.

Комбинированный клапан отключается.

Проверка газопровода на герметичность

- Убедитесь в наличии клапана отключения подачи газа и клапана отключения избыточного потока (если требуется).
- После установки установки *Phill* все трубы и штуцеры проверяются на герметичность с помощью подходящего детектора газа или не вызывающей коррозии жидкости для обнаружения утечек.
- Соединения высокого давления проверяются на утечки во время работы *Phill* в диапазоне 150-207 бар для HRA P30 и 200-248 бар для HRA P36.

Проверка электроснабжения

- Убедитесь в установке сетевого выключателя.
- Выполните осмотр электропроводки.
- Убедитесь, что электропроводка установлена в соответствии с применимыми правилами.